

# BT 01

**BOLETIM TÉCNICO**

**BT 01**  
**Agosto / 2022**

**PERFISUD**  
EXTRUSÃO DE ALUMÍNIO

INFORMAÇÕES 03

DESENVOLVIMENTOS

TABELADOS 04

VENEZIANA 05

LAMBRIS / VERSATIC 25 / INFINITY CLASS 06

ALTERAÇÕES 10

## INFORMAÇÕES GERAIS

- O Boletim Técnico é elaborado pelo departamento de pesquisa e desenvolvimento da Perfisud Extrusão De Alumínio, contendo as novidades em desenvolvimentos de novos produtos e alterações no portfólio de produtos da Perfisud.
- Este Boletim deve ser analisado antes do seu pedido ou projeto, pois, detalhes contidos no seu catálogo podem ter sido alterados.
- Os catálogos atualizados estão disponíveis para download no site [www.perfisud.com.br](http://www.perfisud.com.br).
- As linhas de produtos e informações aqui contidas poderão ser alteradas pela Perfisud sem prévio aviso. Consulte sempre a versão mais atualizada no site ou entre em contato conosco através do contato (48) 3628 - 0666 ou pelo e-mail [contato@perfisud.com.br](mailto:contato@perfisud.com.br).

TUB-500

Tubo Retangular 101,6x50,8

Peso

(Kg/m)

0,978

Perfis De Encaixe:

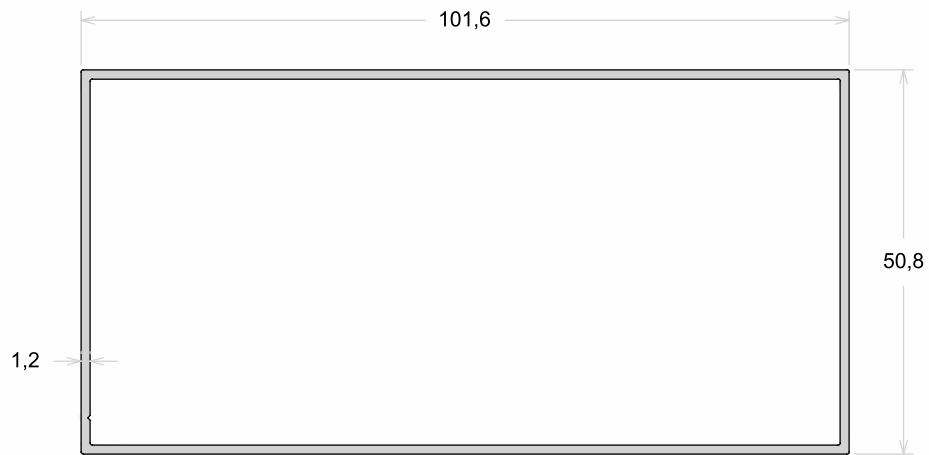

VZ-060

Veneziana

Peso  
(Kg/m)

0,279

Perfis De Encaixe:

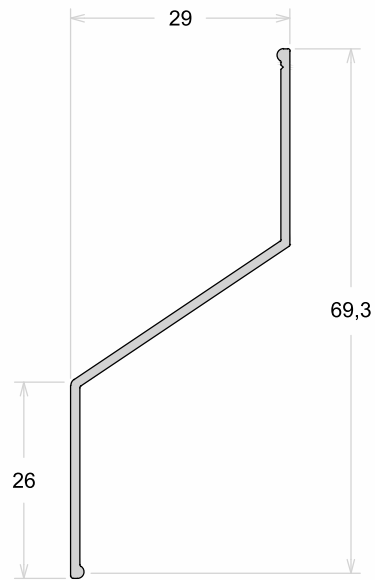

<b>PLB-020</b>	Lambri Duplos 160mm
Peso (Kg/m)	Perfis De Encaixe:
1,422	

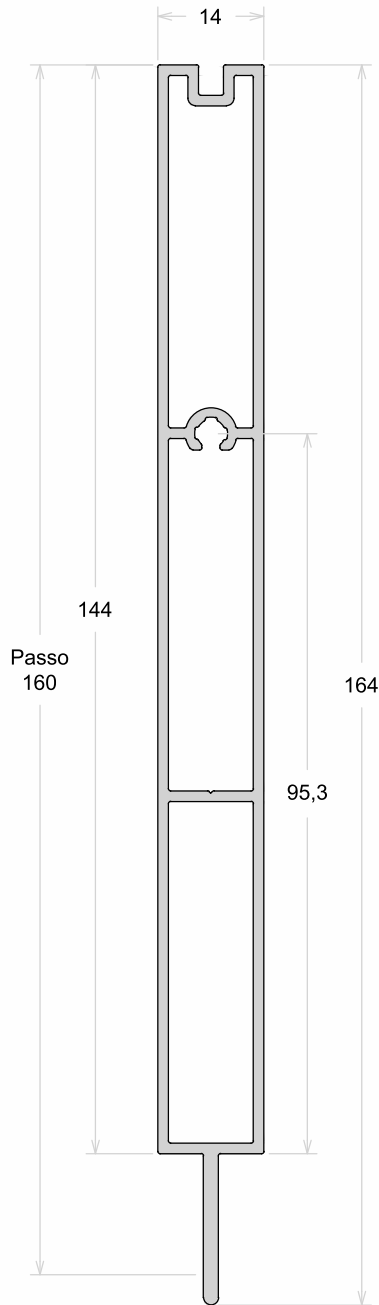

<b>PLB-030</b>	Lambri Duplos 216mm
Peso (Kg/m)	Perfis De Encaixe:
1,889	

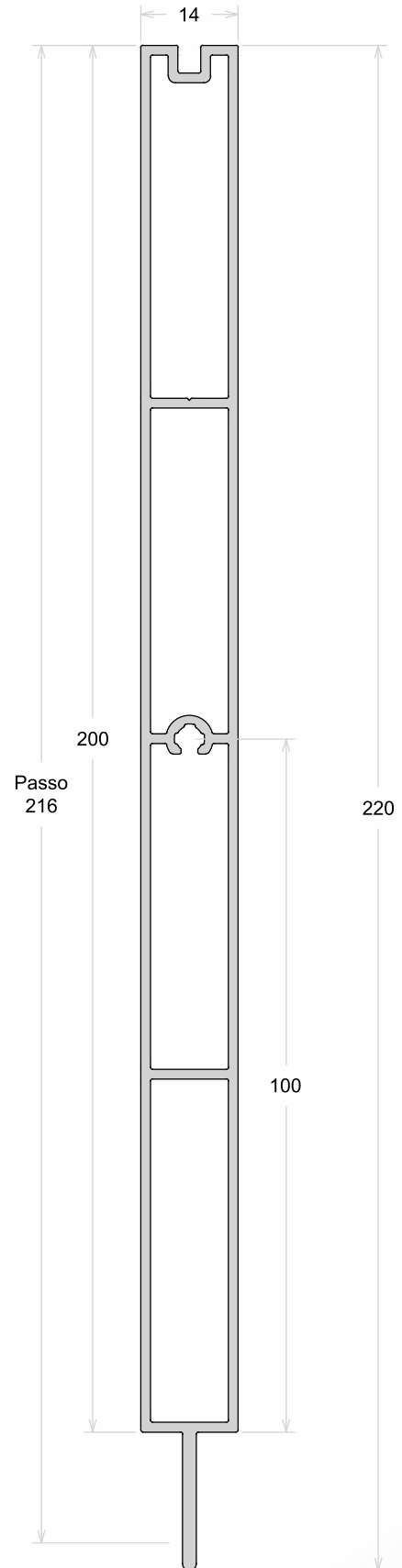

<b>PLB-092</b>	Lambri Ripado 50 x 25
Peso (Kg/m)	Perfis De Encaixe:
0,874	

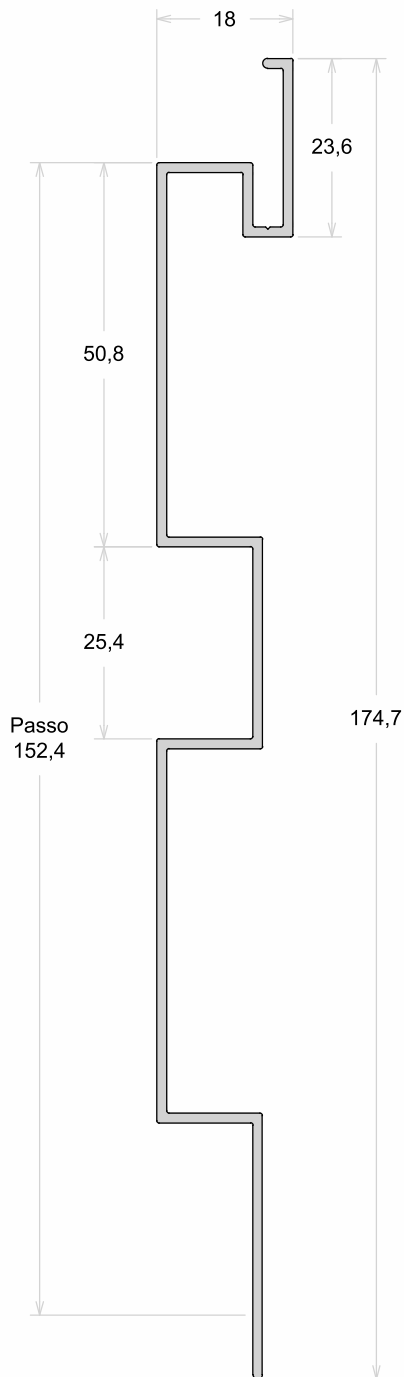

<b>PLB-200</b>	Lambri Ripado 43 x 20
Peso (Kg/m)	Perfis De Encaixe:
1,055	

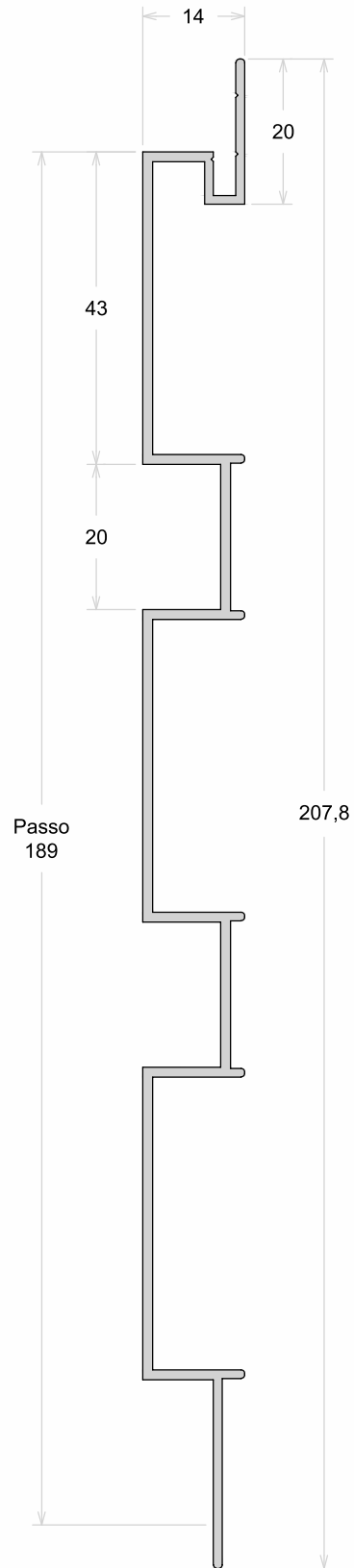

<b>PLB-091</b>	Lambri Frisado
Peso (Kg/m)	Perfis De Encaixe:
0,584	

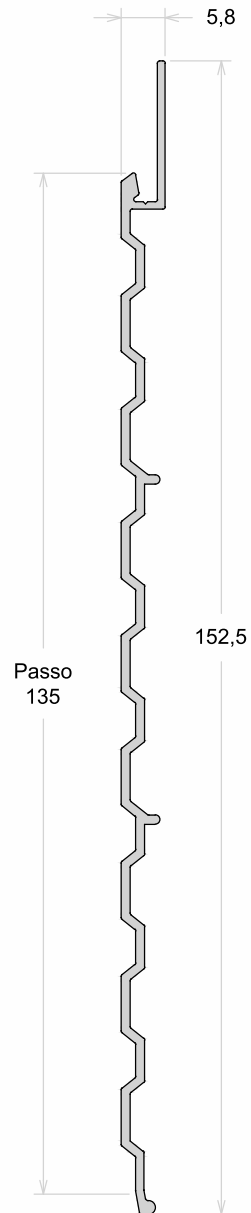



<b>PSU-450</b>	<b>Montante 100mm Porta de Giro</b>
Peso (Kg/m)	Perfis De Encaixe:
0,950	

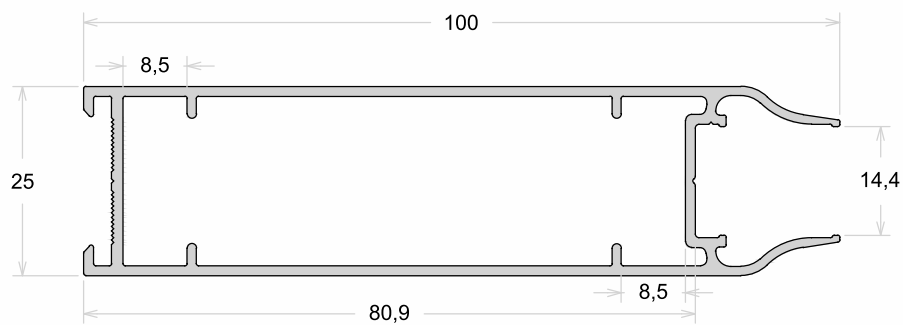

<b>30-040</b>	<b>Montante 100mm Porta de Giro</b>
Peso (Kg/m)	Perfis De Encaixe:
1,010	

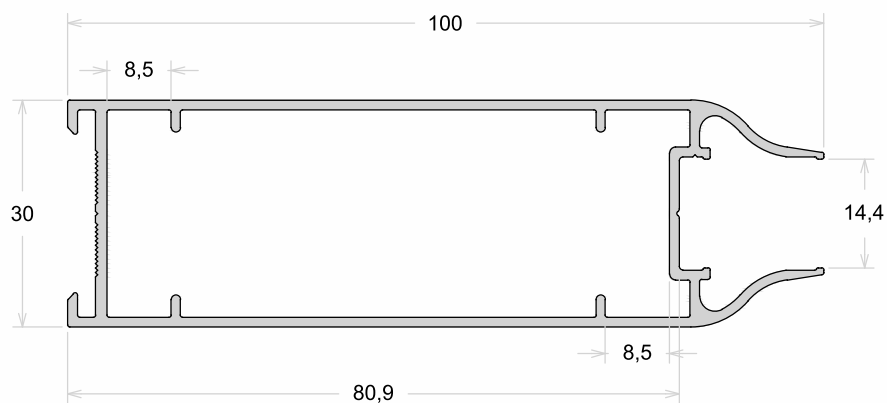

<b>DV-013</b>	<b>Complemento Ripado</b>
Peso (Kg/m)	Perfis De Encaixe: PLB-075 / PLG-043 / PLG-239
<b>0,318</b>	

<b>DV-013</b>	<b>Complemento Ripado</b>
Peso (Kg/m)	Perfis De Encaixe: PLB-075 / PLG-043 / PLG-239
<b>0,320</b>	

mudou para

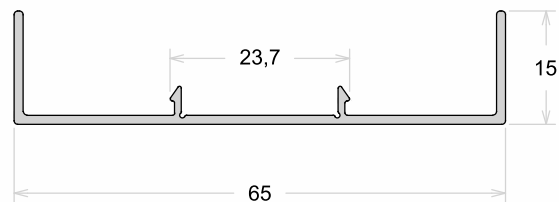
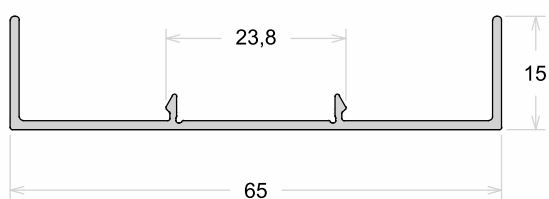
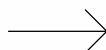

<b>DV-014</b>	<b>Complemento Ripado</b>
Peso (Kg/m)	Perfis De Encaixe: PLB-075 / PLG-043 / PLG-239
<b>0,342</b>	

<b>DV-014</b>	<b>Complemento Ripado</b>
Peso (Kg/m)	Perfis De Encaixe: PLB-075 / PLG-043 / PLG-239
<b>0,343</b>	

mudou para

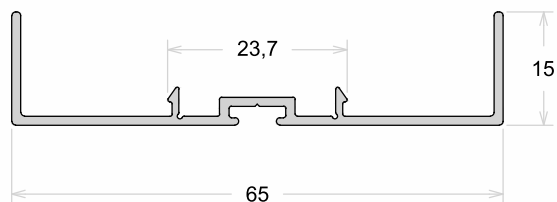
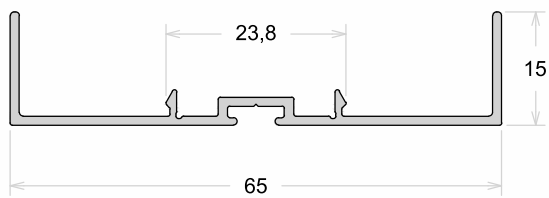
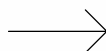

<b>PLG-182</b>	Folha Horizontal
Peso (Kg/m)	Perfis De Encaixe Folhas Verticais
0,575	

<b>PLG-182</b>	Folha Horizontal
Peso (Kg/m)	Perfis De Encaixe Folhas Verticais
0,571	

mudou para

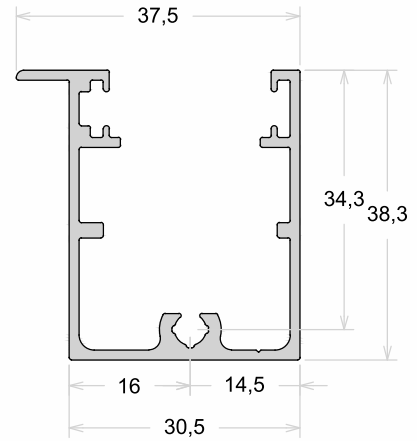
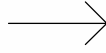
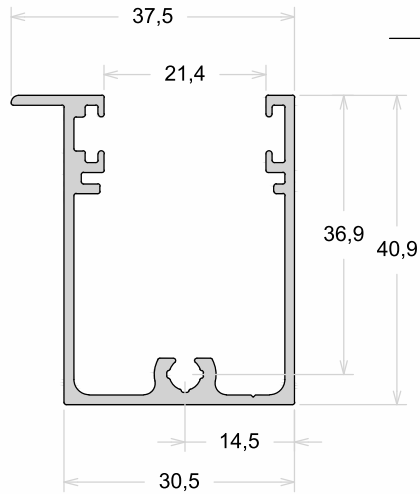

<b>PLG-189</b>	Folha Horizontal
Peso (Kg/m)	Perfis De Encaixe Folhas Verticais
1,127	

<b>PLG-189</b>	Folha Horizontal
Peso (Kg/m)	Perfis De Encaixe Folhas Verticais
1,050	

mudou para

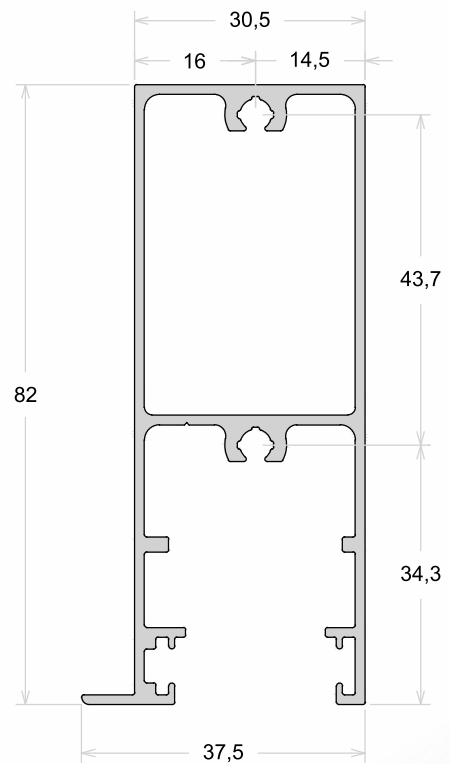
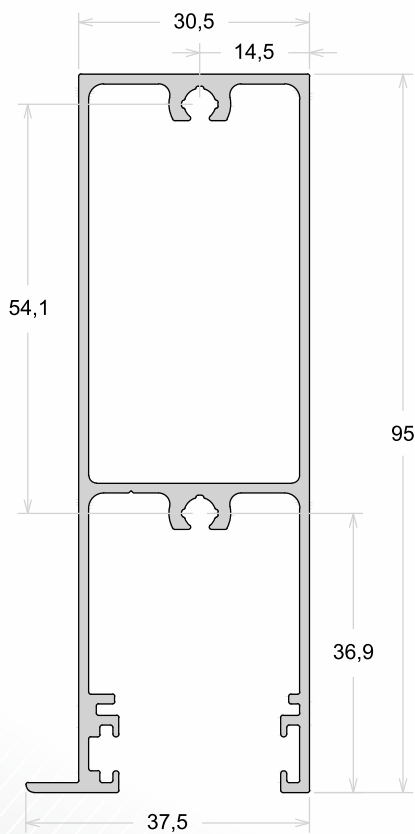
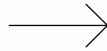

# PERFISUD

EXTRUSÃO DE ALUMÍNIO

[www.perfisud.com.br](http://www.perfisud.com.br)

Rod. SC 370 - S/N - Km 170 - Caixa Postal n° 29  
CEP: 88735-000 - Pouso Alto - Gravatal/SC - Brasil

Fev/2022